

**CRESCO 20SW lista pezzi:**

- |                            |                                 |
|----------------------------|---------------------------------|
| 1. Ruote Pneumatiche (X2)  | 12. M6 x Galletto (x2)          |
| 2. Manico                  | 13. Wheel Axle                  |
| 3. Staffa                  | 14. Assale ruote (x2)           |
| 4. Coppia conica e ventola | 15. Asta di comando             |
| 5. Boccola assale          | 16. Tramoggia                   |
| 6. Coppiglia piccola       | 17. Leva di comando             |
| 7. Coppiglia grande        | 18. Corsore                     |
| 8. Agitatore               | 19. Apertura scorrevole Estate  |
| 9. M6x60 bullone (x4)      | 20. Regolatore sinistra         |
| 10. M6 dado (x4)           | 21. Regolatore destra           |
| 11. M6x50 bullone (x2)     | 22. Apertura scorrevole inverno |

Il tuo spandiconcime è stato parzialmente assemblato per farti risparmiare tempo! Di conseguenza, il contenuto della tua scatola potrebbe non essere esattamente come l'immagine sopra. Si prega di utilizzare lo schema sopra in conformità con i seguenti passaggi per completare l'assemblaggio dello spandiconcime.

**ASSEMBLAGGIO TELAIO E FERMO**

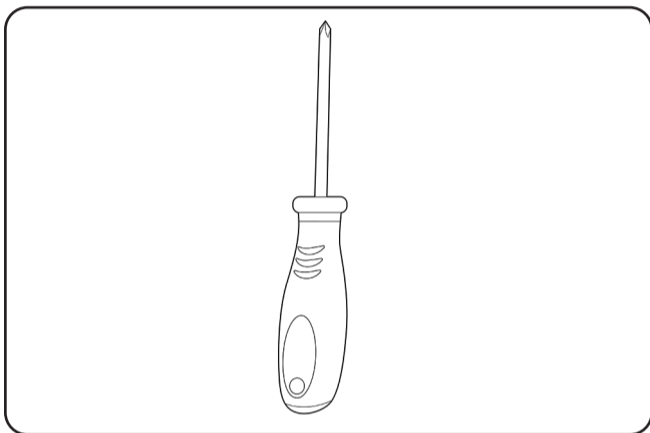

procurati un cacciavite con testa a croce

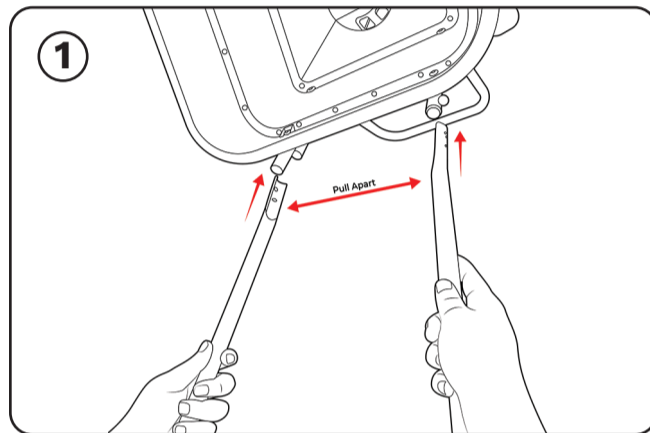

1 Posizionare lo spandiconcime sulle ruote. Allineare i fori sul braccio del manubrio (elemento 2) con i fori nella parte superiore del telaio inferiore (elemento 14). È necessario separare il manubrio per metterlo in posizione.

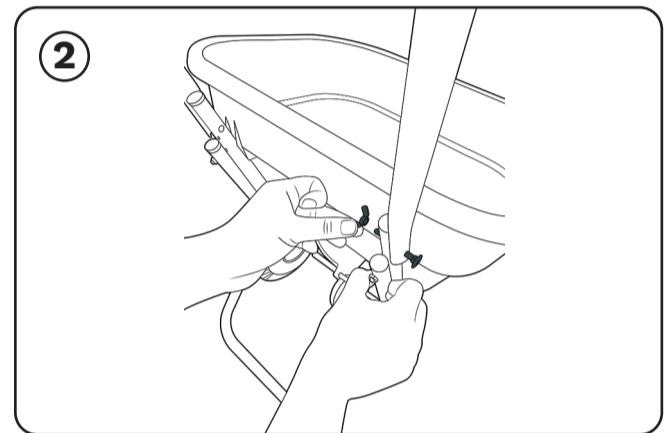

2 Infilare il 2x bullone M6x50 (elemento 11) attraverso il foro inferiore del manubrio (elemento 2) e il telaio inferiore (elemento 14). Utilizzare il dado ad alette M6 (elemento 12) per serrare. Ripeti sull'altro lato.

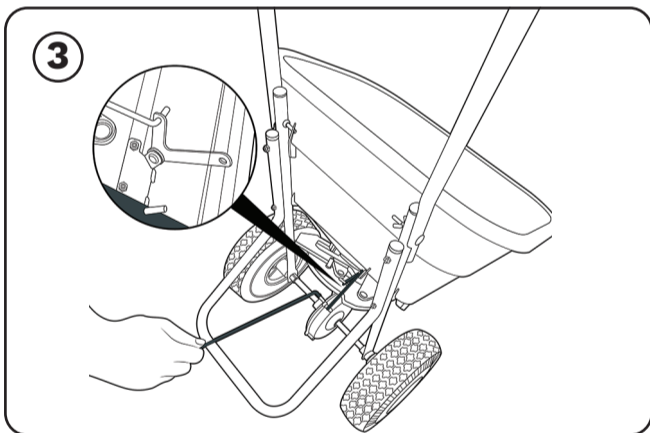

3 Sporgente dalla parte posteriore del corpo della tramoggia (16) è il perno dell'asta di controllo (18). Posizionare l'estremità a forma di L dell'asta di controllo (15) attraverso il foro sul perno dell'asta di comando (18).

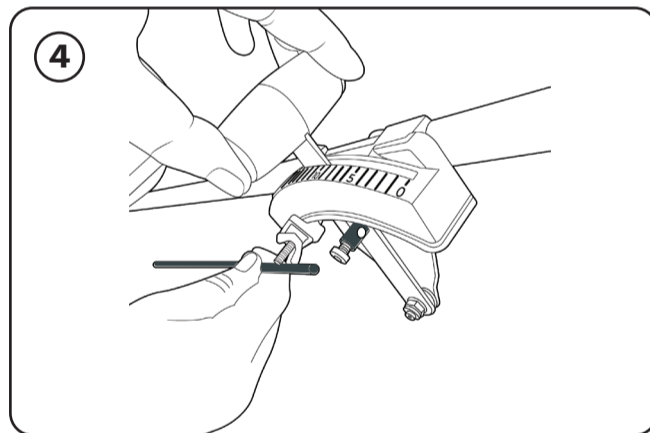

4 Far passare l'altra estremità dell'asta di comando (elemento 15) attraverso il foro sul retro della leva di comando (elemento 17). Dopo aver inserito la leva, assicurarsi che la leva sia spinta fino in fondo al braccio.

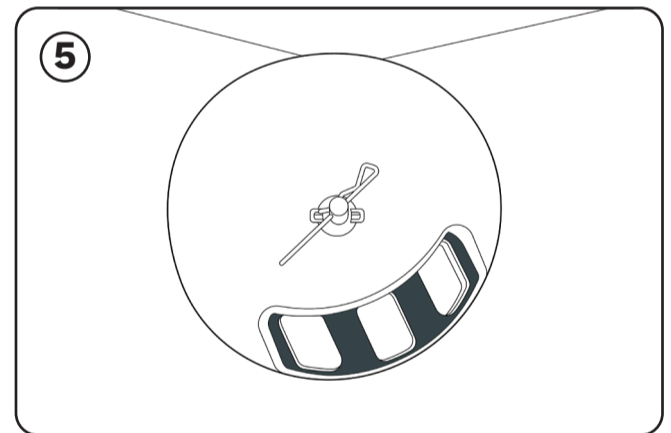

5 Prima di stringere l'asta di comando. Assicurarsi che i fori di applicazione nella tramoggia siano completamente aperti come mostrato.

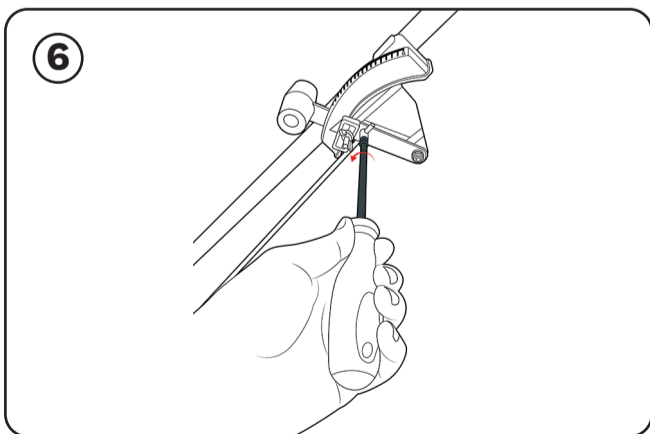

6 Stringere la vite per tenere l'asta in posizione. Assicurarsi che la leva sia completamente spinta verso il basso (completamente aperta) e che i fori della tramoggia siano completamente aperti come mostrato nella figura 5.

DISTRIBUTORE IN ESCLUSIVA PER L'ITALIA



Via Visentin, 11 - 31050 PONZANO VENETO (TV) - Italia  
+39 0422 969990 - info@muggioli giardinaggio.com

**ATTREZZA LA TUA PASSIONE**



Scan to visit [www.crescospreaders.com](http://www.crescospreaders.com)